

PÕRANDAKÜTTE KOLLEKTORID JA SEGUSÕLMED + AUTOMAATIKA

Mõeldes kodule, vali säästvad küttelehendused!



P1
LK 4-5
Põrandakütte segusõlme komplektid koos pumbaga

Põrandakütte segusõlmede valikus on termostaatklapid reguleerimise vahemikus 25 - 50 °C ja 25-58°C. Tsirkulatsioonipumbad on kompleksis kolme modifikatsiooniga. Segusõlm koos by-bassiga sobib automaatikaga põrandakütte süsteemidele.



- MAX töötemperatuur 90 °C
- Reguleerimine vahemikus 25-58 °C
- KVS 4,5
- Ühenedused G 1" M - Rp 3/4" F



- MAX töötemperatuur 90 °C
- Reguleerimine vahemikus 25-50 °C
- KVS 3,5
- Ühenedused G 1" M - Rp 3/4" F



- Differentiaalne by-bass
- MAX töötemperatuur 90 °C
- Reguleerimine vahemikus 25-50 °C
- KVS 3,5
- Ühenedused G 1" M - Rp 3/4" F



- ✓ PUMP
- ✓ SEGUSÕLM
- ✓ KOLLEKTOR

P2
LK 2-3
Põrandakütte segusõlme komplektid koos kollektoritega

Põrandakütte segusõlmed koos roostevabast terasest kollektoritega. Kollektorid on varustatud rotameetritega, automaatohutitega ja täitekraanidega. Kollektori primaarühendused on 1" ja kontuuride ühenedused 3/4" eurokoonused. Ühe kollektori kontuuride arv vahemikus 2- 12 .



Põrandakütte segusõlm koos tsirkulatsioonipumbaga on võimalik valida komplekse roostevabast terasest valmistatud kollektorid, kus ühe kollektoriga on võimalik ühendada kuni 12 küttekontuuri!



Komplekse põrandakütte segusõlme valikus on kaks peamist tsirkulatsioonipumpa, mis vastab nii nõudlikule kliendile, kui ka hinnavaliku osas:
Grundfos UPM3 AUTO L 25-70 130 ja Grundfos UPSO 25-65 130 (Extra UE)

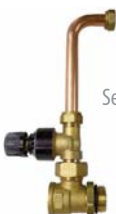

Segusõlme komponendid

Uponor

põrandakütte automaatika



P3
Küsi lisa
Põrandakütte automaatika tooted ja lahendused

Toome klientidele uue Uponori 2016 aasta mugavusautomaatika tootesarja "Uponor Smatrix Wave"

Huvikorral on kõik tooted nähtavad meie ekaupluses: www.energiakeskus24.ee



Kontrollerid 24 V kus toatermostaadid on ühendatavad nii kaabli kui raadiosignaali



Uus valik moderneid termostaate ja programmeeritavaid juhtpulte



Termostaadid ja tarvikud



Põrandakütte segusõlme **komplekt** koos kollektoriga



Itaalia ettevõtte **BARBERI RUBINETTERIE INDUSTRIALI** originaaltoodang - 4 T termostaatsegisti + tsirkulatsioonipump + põrandaküttekollektor

GRUNDFOS ENERGIASÄÄSTLIK TSIRKULatsioonIPUMP

KOMPLEKTNE SEGUSÕLM VAHEMİKUS 25 -58 °C

KOMPLEKTNE PÕRANDAKÜTTE KOLLEKTOR



Grundfos UPM3 AUTO L 25-70
(Extra UE) Grundfos UPSO 25-65

Kollektorite valik 2-12 kontuuriga, rotameetrid, õhutid, täitekraanid



Grundfos UPM3 AUTO L 25-70 130
Termosegisti 25-58°C
KVS 4,5



Tootekood segusõlm	Tootekood kollektor	Ühendusmõõdud	kontuur arv	P [bar]	N° P/B	N° P/C	€
24B 040 00S	08M 025 N01	G 1" F - G 3/4" eurokoonus	1	6	-	1	
24B 040 00S	08M 025 N02	G 1" F - G 3/4" eurokoonus	2	6	-	1	
24B 040 00S	08M 025 N03	G 1" F - G 3/4" eurokoonus	3	6	-	1	
24B 040 00S	08M 025 N04	G 1" F - G 3/4" eurokoonus	4	6	-	1	
24B 040 00S	08M 025 N05	G 1" F - G 3/4" eurokoonus	5	6	-	1	
24B 040 00S	08M 025 N06	G 1" F - G 3/4" eurokoonus	6	6	-	1	
24B 040 00S	08M 025 N07	G 1" F - G 3/4" eurokoonus	7	6	-	1	
24B 040 00S	08M 025 N08	G 1" F - G 3/4" eurokoonus	8	6	-	1	
24B 040 00S	08M 025 N09	G 1" F - G 3/4" eurokoonus	9	6	-	1	
24B 040 00S	08M 025 N10	G 1" F - G 3/4" eurokoonus	10	6	-	1	
24B 040 00S	08M 025 N11	G 1" F - G 3/4" eurokoonus	11	6	-	1	
24B 040 00S	08M 025 N12	G 1" F - G 3/4" eurokoonus	12	6	-	1	



(Extra UE) Grundfos UPSO 25-65 130
Termosegisti 25-58°C
KVS 4,5



Tootekood segusõlm	Tootekood kollektor	Ühendusmõõdud	kontuur arv	P [bar]	N° P/B	N° P/C	€
24B 040 00M	08M 025 N01	G 1" F - G 3/4" eurokoonus	1	6	-	1	
24B 040 00M	08M 025 N02	G 1" F - G 3/4" eurokoonus	2	6	-	1	
24B 040 00M	08M 025 N03	G 1" F - G 3/4" eurokoonus	3	6	-	1	
24B 040 00M	08M 025 N04	G 1" F - G 3/4" eurokoonus	4	6	-	1	
24B 040 00M	08M 025 N05	G 1" F - G 3/4" eurokoonus	5	6	-	1	
24B 040 00M	08M 025 N06	G 1" F - G 3/4" eurokoonus	6	6	-	1	
24B 040 00M	08M 025 N07	G 1" F - G 3/4" eurokoonus	7	6	-	1	
24B 040 00M	08M 025 N08	G 1" F - G 3/4" eurokoonus	8	6	-	1	
24B 040 00M	08M 025 N09	G 1" F - G 3/4" eurokoonus	9	6	-	1	
24B 040 00M	08M 025 N10	G 1" F - G 3/4" eurokoonus	10	6	-	1	
24B 040 00M	08M 025 N11	G 1" F - G 3/4" eurokoonus	11	6	-	1	
24B 040 00M	08M 025 N12	G 1" F - G 3/4" eurokoonus	12	6	-	1	

Põrandakütte segusõlme **komplekt** koos kollektoriga



Grundfos UPM3
AUTO L 25-70 130
Termosegisti 25-50°C
KVS 3,5



Tootekood segusõlm	Tootekood kollektor	Ühendusmööddud	kontuur arv	P [bar]	N° P/B	N° P/C	€
17B 040 01S	08M 025 N01	G 1" F - G 3/4" eurokoonus	1	6	-	1	
17B 040 01S	08M 025 N02	G 1" F - G 3/4" eurokoonus	2	6	-	1	
17B 040 01S	08M 025 N03	G 1" F - G 3/4" eurokoonus	3	6	-	1	
17B 040 01S	08M 025 N04	G 1" F - G 3/4" eurokoonus	4	6	-	1	
17B 040 01S	08M 025 N05	G 1" F - G 3/4" eurokoonus	5	6	-	1	
17B 040 01S	08M 025 N06	G 1" F - G 3/4" eurokoonus	6	6	-	1	
17B 040 01S	08M 025 N07	G 1" F - G 3/4" eurokoonus	7	6	-	1	
17B 040 01S	08M 025 N08	G 1" F - G 3/4" eurokoonus	8	6	-	1	
17B 040 01S	08M 025 N09	G 1" F - G 3/4" eurokoonus	9	6	-	1	
17B 040 01S	08M 025 N10	G 1" F - G 3/4" eurokoonus	10	6	-	1	
17B 040 01S	08M 025 N11	G 1" F - G 3/4" eurokoonus	11	6	-	1	
17B 040 01S	08M 025 N12	G 1" F - G 3/4" eurokoonus	12	6	-	1	



(Extra UE) Grundfos
UPSO 25-65 130
Termosegisti 25-50°C
KVS 3,5



Tootekood segusõlm	Tootekood kollektor	Ühendusmööddud	kontuur arv	P [bar]	N° P/B	N° P/C	€
17B 040 010	08M 025 N01	G 1" F - G 3/4" eurokoonus	1	6	-	1	
17B 040 010	08M 025 N02	G 1" F - G 3/4" eurokoonus	2	6	-	1	
17B 040 010	08M 025 N03	G 1" F - G 3/4" eurokoonus	3	6	-	1	
17B 040 010	08M 025 N04	G 1" F - G 3/4" eurokoonus	4	6	-	1	
17B 040 010	08M 025 N05	G 1" F - G 3/4" eurokoonus	5	6	-	1	
17B 040 010	08M 025 N06	G 1" F - G 3/4" eurokoonus	6	6	-	1	
17B 040 010	08M 025 N07	G 1" F - G 3/4" eurokoonus	7	6	-	1	
17B 040 010	08M 025 N08	G 1" F - G 3/4" eurokoonus	8	6	-	1	
17B 040 010	08M 025 N09	G 1" F - G 3/4" eurokoonus	9	6	-	1	
17B 040 010	08M 025 N10	G 1" F - G 3/4" eurokoonus	10	6	-	1	
17B 040 010	08M 025 N11	G 1" F - G 3/4" eurokoonus	11	6	-	1	
17B 040 010	08M 025 N12	G 1" F - G 3/4" eurokoonus	12	6	-	1	



Grundfos UPM3
AUTO L 25-70 130
Termosegisti 25-50°C
KVS 3,5



Tootekood segusõlm	Tootekood kollektor	Ühendusmööddud	kontuur arv	P [bar]	N° P/B	N° P/C	€
18B 040 01S	08M 025 N01	G 1" F - G 3/4" eurokoonus	1	6	-	1	
18B 040 01S	08M 025 N02	G 1" F - G 3/4" eurokoonus	2	6	-	1	
18B 040 01S	08M 025 N03	G 1" F - G 3/4" eurokoonus	3	6	-	1	
18B 040 01S	08M 025 N04	G 1" F - G 3/4" eurokoonus	4	6	-	1	
18B 040 01S	08M 025 N05	G 1" F - G 3/4" eurokoonus	5	6	-	1	
18B 040 01S	08M 025 N06	G 1" F - G 3/4" eurokoonus	6	6	-	1	
18B 040 01S	08M 025 N07	G 1" F - G 3/4" eurokoonus	7	6	-	1	
18B 040 01S	08M 025 N08	G 1" F - G 3/4" eurokoonus	8	6	-	1	
18B 040 01S	08M 025 N09	G 1" F - G 3/4" eurokoonus	9	6	-	1	
18B 040 01S	08M 025 N10	G 1" F - G 3/4" eurokoonus	10	6	-	1	
18B 040 01S	08M 025 N11	G 1" F - G 3/4" eurokoonus	11	6	-	1	
18B 040 01S	08M 025 N12	G 1" F - G 3/4" eurokoonus	12	6	-	1	



(Extra UE) Grundfos
UPSO 25-65 130
Termosegisti 25-50°C
KVS 3,5



Tootekood segusõlm	Tootekood kollektor	Ühendusmööddud	kontuur arv	P [bar]	N° P/B	N° P/C	€
18B 040 010	08M 025 N01	G 1" F - G 3/4" eurokoonus	1	6	-	1	
18B 040 010	08M 025 N02	G 1" F - G 3/4" eurokoonus	2	6	-	1	
18B 040 010	08M 025 N03	G 1" F - G 3/4" eurokoonus	3	6	-	1	
18B 040 010	08M 025 N04	G 1" F - G 3/4" eurokoonus	4	6	-	1	
18B 040 010	08M 025 N05	G 1" F - G 3/4" eurokoonus	5	6	-	1	
18B 040 010	08M 025 N06	G 1" F - G 3/4" eurokoonus	6	6	-	1	
18B 040 010	08M 025 N07	G 1" F - G 3/4" eurokoonus	7	6	-	1	
18B 040 010	08M 025 N08	G 1" F - G 3/4" eurokoonus	8	6	-	1	
18B 040 010	08M 025 N09	G 1" F - G 3/4" eurokoonus	9	6	-	1	
18B 040 010	08M 025 N10	G 1" F - G 3/4" eurokoonus	10	6	-	1	
18B 040 010	08M 025 N11	G 1" F - G 3/4" eurokoonus	11	6	-	1	
18B 040 010	08M 025 N12	G 1" F - G 3/4" eurokoonus	12	6	-	1	

Põrandakütte segusõlmed koos tsirkulatsioonipumbaga



Termostaat 25-58 °C
Põrandakütte segusõlme komplekt reguleeritav 25-58°C

Põrandakütte segusõlm koos tsirkulatsioonipumbaga (pump on valitav vastavalt tootekoodile). Komplektis on termostaatventiil ühendustega G 1" M - Rp 3/4" F ja sisaldab ka kollektoriga ühendusdetalle.

- MAX töötemperatuur 90 °C
- Reguleerimine vahemikus 25-58 °C
- KVS 4,5
- Ühenused G 1" M - Rp 3/4" F

Märkus: ● antud märke tellides

Tootekood	Tsirkulatsioonipumba valik
17B 040 00S	Grundfos UPM3 AUTO L 25-70 130
17B 040 00I ●	Wilo Yonos Para 25-6 130 (EUP)
17B 025 000 ●	(Extra UE) Grundfos UPSO 15-65 130
17B 040 000	(Extra UE) Grundfos UPSO 25-65 130



Termostaat 25-50 °C
Põrandakütte segusõlme komplekt reguleeritav 25-50°C

Põrandakütte segusõlm koos tsirkulatsioonipumbaga (pump on valitav vastavalt tootekoodile). Komplektis on termostaatventiil ühendustega G 1" M - Rp 3/4" F Pealevoolu ühenusel on termostasku, õhuti ja komplekt sisaldab ka kollektoriga ühendusdetalle. Hiljem on võimalik lisa vajadusel ka by-bass.

- MAX töötemperatuur 90 °C
- Reguleerimine vahemikus 25-50 °C
- KVS 4,5
- Ühenused G 1" M - Rp 3/4" F

Märkus: ● antud märke tellides

Tootekood	Tsirkulatsioonipumba valik
17B 040 00S	Grundfos UPM3 AUTO L 25-70 130
17B 040 00I ●	Wilo Yonos Para 25-6 130 (EUP)
17B 025 000 ●	(Extra UE) Grundfos UPSO 15-65 130
17B 040 000	(Extra UE) Grundfos UPSO 25-65 130



Termostaat ja by-bass
Põrandakütte segusõlme komplekt reguleeritav 25-50°C + BY-BASS

Põrandakütte segusõlm + diferentsiaalne by-bass, koos tsirkulatsioonipumbaga (pump on valitav vastavalt tootekoodile). Diferentsiaalse by-bassi reguleerimine vahemikus 2-6,5 M. Pealevoolu ühenusel on termostasku, õhuti ja komplekt sisaldab ka kollektoriga ühendusdetalle.

- MAX töötemperatuur 90 °C
- Reguleerimine vahemikus 25-58 °C
- KVS 4,5
- Ühenused G 1" M - Rp 3/4" F

Märkus: ● antud märke tellides

Tootekood	Tsirkulatsioonipumba valik
17B 040 00S	Grundfos UPM3 AUTO L 25-70 130
17B 040 00I ●	Wilo Yonos Para 25-6 130 (EUP)
17B 025 000 ●	(Extra UE) Grundfos UPSO 15-65 130
17B 040 000	(Extra UE) Grundfos UPSO 25-65 130



Itaalia ettevõtte **BARBERI RUBINETTERIE INDUSTRIAL** originaaltoodang - 4 T termostaatsegistid põrandaja radiaatorite segusõlmedele.



Tootekood: W51 A20 000

4-T termostaatklapp
Temperatuuride reguleerimine vahemikus 25- 58°C
Max temperatuur 90 °C
Kvs 4,5



Tootekood: 630 A20 000

4-T termostaatklapp
Temperatuuride reguleerimine vahemikus 30- 60°C
Max temperatuur 90 °C
Kvs 3,5



Tootekood: 07B 015 000

Pildil olev diferentsiaal by-bassi komplekt, reguleerimise vahemik 2 - 6.5 m ja ühendustarvikute liidesed mm 15 - G 3/4" - Rp 3/4"

Termostaatsegisti W51 tootekood: 630 A20 000 tehnilised näitajad

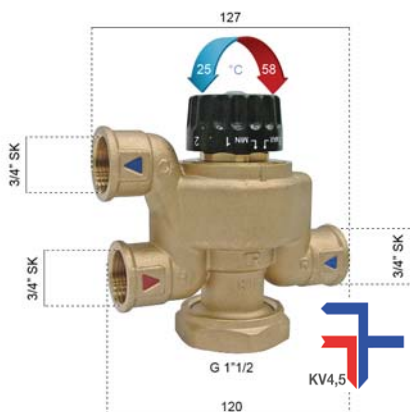

Aste / Temp
Min - 25 °C
1 - 30 °C
2 - 35 °C
3 - 40 °C
4 - 42 °C
5 - 45 °C
6 - 48 °C
7 - 52 °C
8 - 55 °C
Max - 58 °C

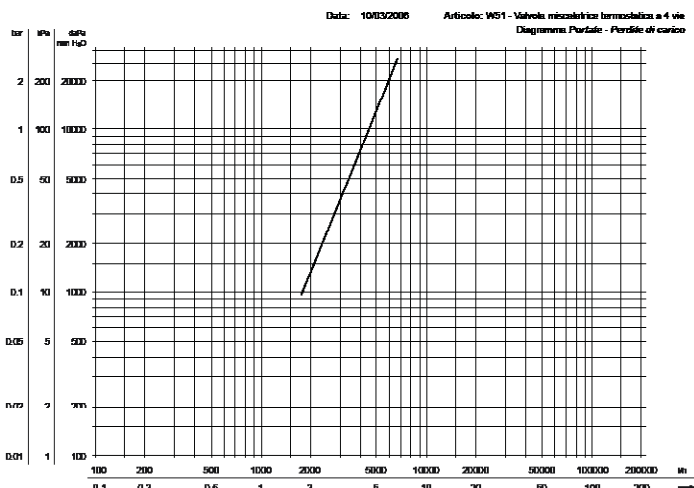

Termostaatsegisti W51 tootekood: 630 A20 000 tehnilised näitajad

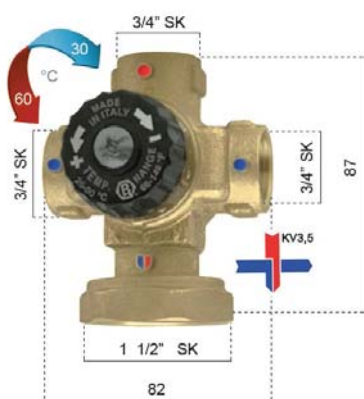

Aste / Temp
Min - 30 °C
1 - 34 °C
2 - 38 °C
3 - 41 °C
4 - 43 °C
5 - 45 °C
6 - 47 °C
7 - 50 °C
8 - 54 °C
Max - 60 °C

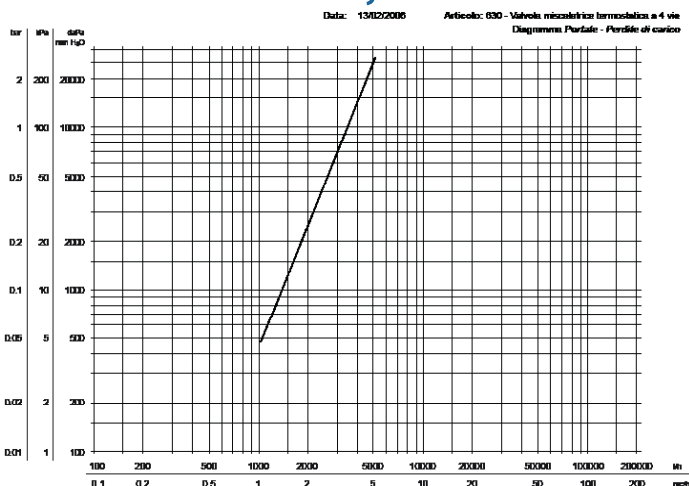

Tavapärased kasutusvõimalused põrandakütte kollektorite ja segusõlmede kasutamisel

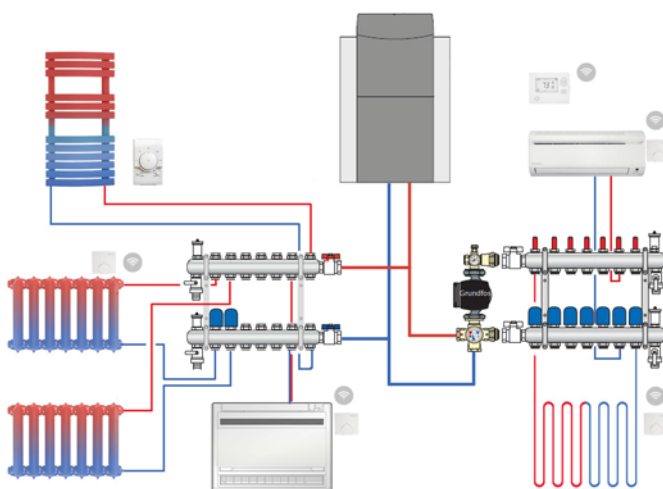

Roostevabast terasest pörandakütte kollektorid

Tootekood	Ühendusmõõdud	kontuur arv	P [bar]	N° P/B	N° P/C	€
08M025N01	G 1" F - G 3/4" eurokoonus	1	6	-	1	
08M025N02	G 1" F - G 3/4" eurokoonus	2	6	-	1	
08M025N03	G 1" F - G 3/4" eurokoonus	3	6	-	1	
08M025N04	G 1" F - G 3/4" eurokoonus	4	6	-	1	
08M025N05	G 1" F - G 3/4" eurokoonus	5	6	-	1	
08M025N06	G 1" F - G 3/4" eurokoonus	6	6	-	1	
08M025N07	G 1" F - G 3/4" eurokoonus	7	6	-	1	
08M025N08	G 1" F - G 3/4" eurokoonus	8	6	-	1	
08M025N09	G 1" F - G 3/4" eurokoonus	9	6	-	1	
08M025N10	G 1" F - G 3/4" eurokoonus	10	6	-	1	
08M025N11	G 1" F - G 3/4" eurokoonus	11	6	-	1	
08M025N12	G 1" F - G 3/4" eurokoonus	12	6	-	1	

Pörandakütte kollektori komplekti kuulub:

1. Roostevabast kollektor
2. Rotameetrid
3. Sulgklapp
4. Täite / tühjendus ventiil
5. Automaatõhuti
6. Kinnituskandur



Pörandakütte kollektori detailide joonis

Kollektor eestvaates

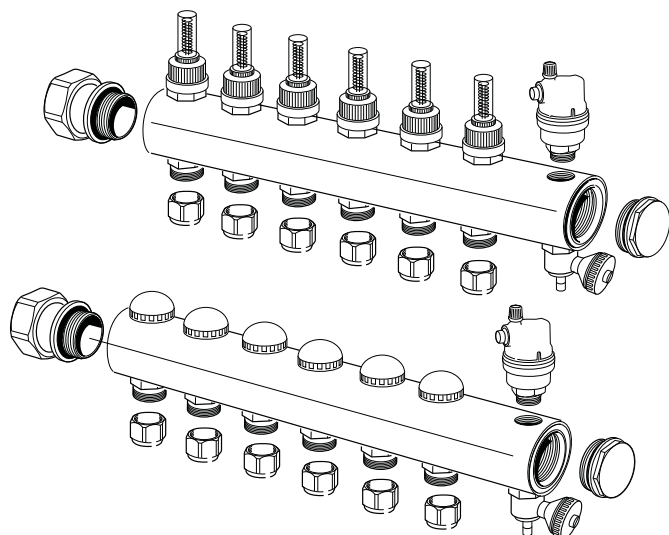

Külgsaade

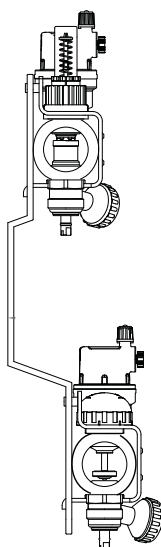

Rotameetrid ja läbivoolu reguleerimine

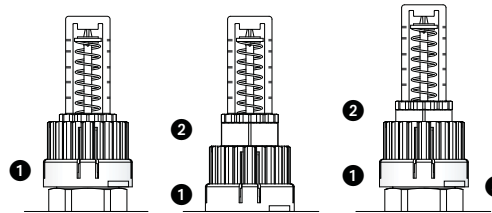

Pörandakütte kontuuri läbivoolu reguleerimine:

1. Tõsta fiksaatorrõngast 1 üles ja keerata vastupäeva, kuni täielikult avatud
2. Laske fiksaatorrõngast 1 ja kalibreerimisega tegutsev nuppu 2, et saavutada sobiv läbivool antud pörandakütte kontuuril.

Klaasi puhastamine

- Keerake fiksaatorrõngas päripäeva kuni on täielikult avatud.
- Eemaldage klaas
- Puhastage klaas ja paigaldage seejärel tagasi endisse asendisse.
- Keerake fiksaatorrõngast vastupäeva täielikult avatud asendisse.

Rotameetri avatud asend (lahti pööratuna) ja KVS

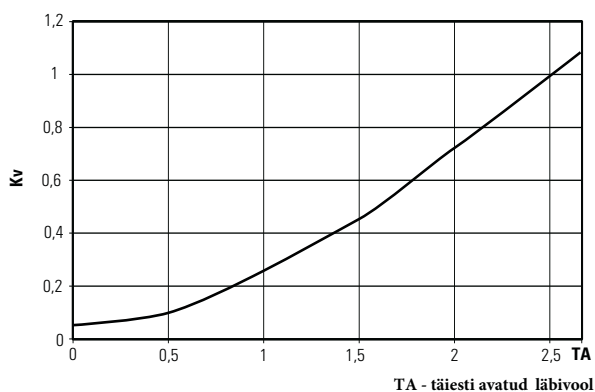

Rotameetri reguleerimine / KVS ja rõhu alanemine

